

Domekt R

Вентиляционные установки с роторным теплоутилизатором.
Воздухопроизводительность от 50 до 950 м³/ч.

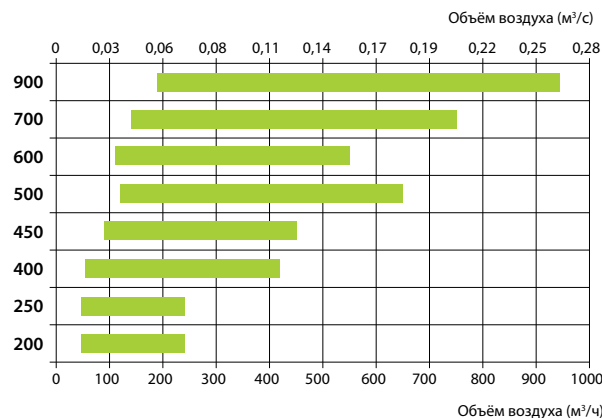

Типоразмеры установок Domekt R



Преимущества установок Domekt R

Экономия тепловой энергии

Во время процесса вентиляции, тепло из удаляемого воздуха передается входящему в помещение потоку воздуха.

Эффективный теплоутилизатор

В нормальных условиях роторный теплоутилизатор не обмерзает: дополнительный нагрев приточного воздуха не нужен даже если температура снаружи упадет ниже нуля. Используя роторный теплоутилизатор, расход энергии на отопление воздуха уменьшается приблизительно в 4 раза.

Баланс влажности воздуха

При нормальных условиях, конденсат в роторных теплоутилизаторах не образуется, так как избыточная влага удаляется, а часть влаги возвращается обратно в помещение. Воздух в помещении осушается меньше, поэтому баланс влажности сохраняется. Конденсат не выпадает, дренаж не нужен, всё это упрощает монтаж установки.

Низкий уровень шума

Вентиляционные установки Domekt R комплектуются малошумными вентиляторами размещенными в звукоизолирующем корпусе. Это обеспечивает низкий общий уровень шума.

Нагреватель

Для дополнительной защиты системы, в условиях, когда температура наружного воздуха может быть ниже -30°C, рекомендуется установить предварительный каналный нагреватель воздуха.

Роторный теплоутилизатор

Преимущества роторного теплоутилизатора

- Высокая эффективность.
- Не замерзает.
- В четыре раза меньше энергии на подогрев воздуха.
- Регенерирует влагу – уменьшает расходы на увлажнение.
- Не нужен дренаж – упрощается монтаж установки.
- Компактный.
- При включенном кондиционировании, возвращает холод из удаляемого воздуха в помещение – уменьшает расходы на кондиционирование.

Температурная эффективность по запросу: возможны два уровня эффективности ротора. Оптимальная эффективность достигается с ротором типа L, более высокую эффективность можно получить с ротором типа XL.

Вентиляционные установки изготавливаются с роторными теплоутилизаторами двух типов:

- **Теплоутилизатор из алюминиевой фольги (AL).** Он возвращает тепло (во время отопительного сезона), или холод (летом, при кондиционировании воздуха). Регенерирует влагу.
- **Теплоутилизатор из гигроскопической алюминиевой фольги (AZ).** Он возвращает тепло (во время отопительного сезона) или холод (летом, при кондиционировании воздуха). Регенерирует влагу. Теплоутилизатор этого типа регенерирует влагу эффективнее всего.

Энергоэффективные двигатели ЕС

Все роторные теплоутилизаторы комплектуются с двигателями ЕС, которые экономят энергию и обеспечивают плавное вращение и управление ротором.

Теплоутилизатор
сертифицирован
в EUROVENT



Domekt R модельный ряд

Размер	Теплоутилизатор				Класс фильтра (приток/вытяжка)		Нагреватель			Охладитель		Сторона обслуживания				Автоматика управления		
	Тип		Высота волны		M5	F7	HE	HW	HCW	CW	CDX	R1	R2	L1	L2	C4 пульт		C5 пульт
	AL	AZ*	L	XL												C4	C4.1	
Domekt R 200 V	●		●	○	●	○	●	△	△			○		○		●	○	
Domekt R 250 F	●	○	●	○	●	○	●	△	△				○	○		●	○	
Domekt R 400 V	●	○	●	○	●	○	●	△	△			○		○		●	○	
Domekt R 400 H	●	○	●	○	●	○	●	△	△			○		○				●
Domekt R 400 F	●	○	●	○	●	○	●	△	△			○		○		●	○	
Domekt R 450 V	●	○	●	○	●	○	●	△	△			○		○		●	○	
Domekt R 500 U	●	○	●	○	●	○	○		○	△	△	○		○				●
Domekt R 500 H/V	●	○	●	○	●	○	●	△	△	△	△	○		○				●
Domekt R 600 H	●	○	●	○	●	○	●	△	△			○		○		●	○	
Domekt R 700 V	●	○	●	○	●	○	●	△	△	△	△	○		○				●
Domekt R 700 H	●	○	●	○	●	○	●	△	△	△	△	○		○				●
Domekt R 700 F	●	○	●	○	●	○	●	△	△	△	△	○		○				●
Domekt R 900 U	●	○	●	○	●	○	○		○	△	△	○		○				●
Domekt R 900 H/V	●	○	●	○	●	○	●	○		△	△	○		○				●

- стандартное оборудование
- возможен выбор
- △ заказывается отдельно
- * возможен только для высоты волны L

Автоматика управления

Функции автоматки C4:

- Выбор режима установки: Вкл./Выкл./Авто
- Настройка уровня интенсивности вентиляции (1, 2, 3)
- Недельная программа работы установки
- Настройка температуры на пульте управления: 15–30 °С
- Коррекция температуры на установленное время: +/- 9 °С
- Выбор режима: зима/лето
- Настройка уровня интенсивности с точностью до 1% на панели управления
- Активация функции OVR внешними контактами
- Программирование режима OVR на установленное время: 1–90 мин.
- Выбор языка на пульте управления
- Журнал регистрации неисправностей: история 50 событий с датой и временем
- Блокировка меню пульта управления PIN кодом
- Приложение для смартфонов на базе «Android»¹

Функции автоматки C5:

- 5 различных режимов работы: *Comfort1, Comfort2, Economy1, Economy2 и Special*;
- Контроль температуры: подаваемый воздух, удаляемый воздух, внутри помещения, баланс
- Пользователю предоставляются не только основные, но и энергетические параметры работы устройства: эффективность теплоутилизатора, возвращаемая энергия теплоутилизатора, счетчик потребления энергии нагревателя, счетчик времени работы вентиляторов
- Журнал регистрации неисправностей: история 50 событий с датой и временем
- Защита роторного или пластинчатого теплоутилизатора от неисправности
- Функция очистки ротора
- Интеллектуальная самодиагностика
- Ночное охлаждение летом
- Контроль качества воздуха
- Регулирование температуры приточного воздуха
- Поддержание минимальной температуры приточного воздуха
- Комбинированное управление водяным нагревателем и охладителем
- Инверторный тип управления наружным блоком
- Функция восстановления охлаждения
- Компенсация наружной вентиляции
- Контроль влажности: увлажнение воздуха и осушение²
- Управление циркуляционными насосами по требованию
- Функция разминки циркуляционных насосов и смесительных клапанов
- Индикация засорения воздушных фильтров
- Режим работы и счетчики энергии
- Дистанционное управления через веб-интерфейс
- Встроенный регистратор данных для всех параметров обработки воздуха
- Прикладное программное обеспечение для смартфонов на базе «Android» и «iOS»

Подключение

- H – горизонтальное
- V – вертикальное
- U – универсальное, 14 вариантов установки
- F – потолочное

Теплоутилизатор

AL – алюминий, конденсационный роторный теплоутилизатор. В стандартном исполнении установки оснащены роторными теплоутилизаторами с оптимальной высотой волны L. В исключительных случаях, требующих повышенной эффективности роторного теплоутилизатора, они могут быть оборудованы увеличенной высотой волны XL.

AZ – энтальпийный, сорбционный теплоутилизатор теплообменник, покрытый специальным покрытием 4Å. Высота волн такого теплоутилизатора – L.

Воздуонагреватель

- HE – электрический.
- HW – водяной канальный нагреватель устанавливается в воздуховод, заказывается отдельно. Нагреватель монтируется за установкой в воздуховоде приточного воздуха, в удобном для пользователя месте. Автоматикой предусмотрена функция управления нагревателем.
- HCW – комбинированный теплообменник, который может работать как на нагрев, так и на охлаждение. Идеален для зданий с использованием геотермальной энергии.

Охладитель

- CW – предназначен для охлаждения воздуха с использованием холодной воды (водно-гликолевая смесь), обеспечивает более высокий уровень комфорта в помещениях.
- CDX – предназначен для охлаждения воздуха с использованием прямого охлаждения, обеспечивает более высокий уровень комфорта в помещениях.

Сторона обслуживания

смотреть стр. 146.

¹ нужен сетевой модуль PING2

² функция заказывается отдельно.

Domekt R 200 V

(Domekt REGO 200V)

Максимальная производительность установки, м³/ч	258
Толщина стенок, мм	25
Масса, кг	42
Питание, В	1~230
Максимальная сила тока, А	HE 4,7 / HW 1,5
Температурная энергоэффективность, %	82
Номинальный воздушный поток, м³/с	0,05
Номинальный перепад давления, Па	50
SFP, Вт/(м³/ч)	0,34
Размеры фильтров ВxHxL, мм	285x130x45-M5
Потребляемая мощность вентилятора относительно скорости потока, Вт	27
Потребляемая мощность вентилятора при максимальном расходе, Вт	66
Мощность электр. нагревателя, кВт / Δt, °C	0,8 / 12,3
Пульт управления	KOMFOVENT C4 / C4.1



Установка на фото может различаться с фактически производимым оборудованием

Акустические характеристики

А-взвешенный уровень звуковой мощности L_{WA} , дБ (А) при эталонной скорости потока

Снаружи	53
В помещении	66
Из помещения	51
Наружу	66
Корпус	43

А-взвешенный уровень звукового давления L_{pA} , дБ (А), изолированное помещение – 10 м², расстояние от корпуса – 3 м.

К внешней среде	33
-----------------	----

Температурная эффективность

Наружная температура, °C	Зима						Лето
	-40	-23	-15	-10	-5	0	30
После теплоутилизатора*, °C	9,6	11,6	13,5	14,6	15,8	16,9	23,8

* в помещении +22°C, 20% RH

Канальный водяной нагреватель (DH)**

Температура воды вход/выход, °C	Зима			
	90/70	80/60	70/50	60/40
Мощность, кВт	0,9	0,9	0,9	0,9
Расход воды, дм³/ч	40	40	39	39
Гидр. потери давления, кПа	1	1	1	1
Температура вход/выход, °C	11,6/22			
Максимальная мощность, кВт	2,4	1,9	1,5	1,0
Подключение, "	½			
Габариты, мм	335x295x270			
Тип канального водяного нагревателя	DH-125			

** опция

Производительность

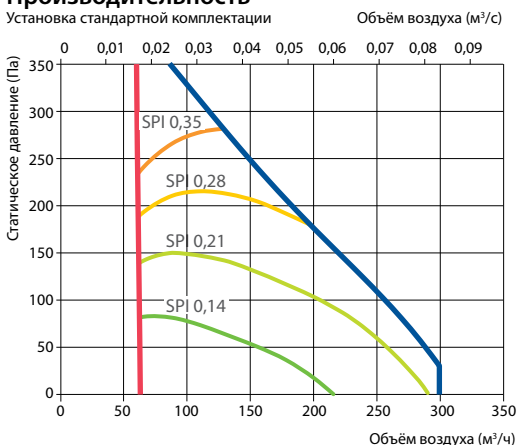

Температурная эффективность

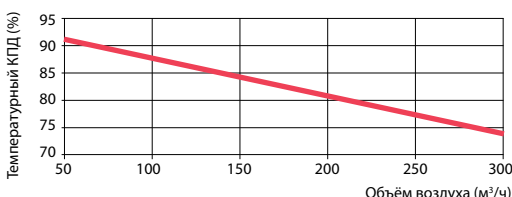

Снаружи и в помещениях ΔT=20°C

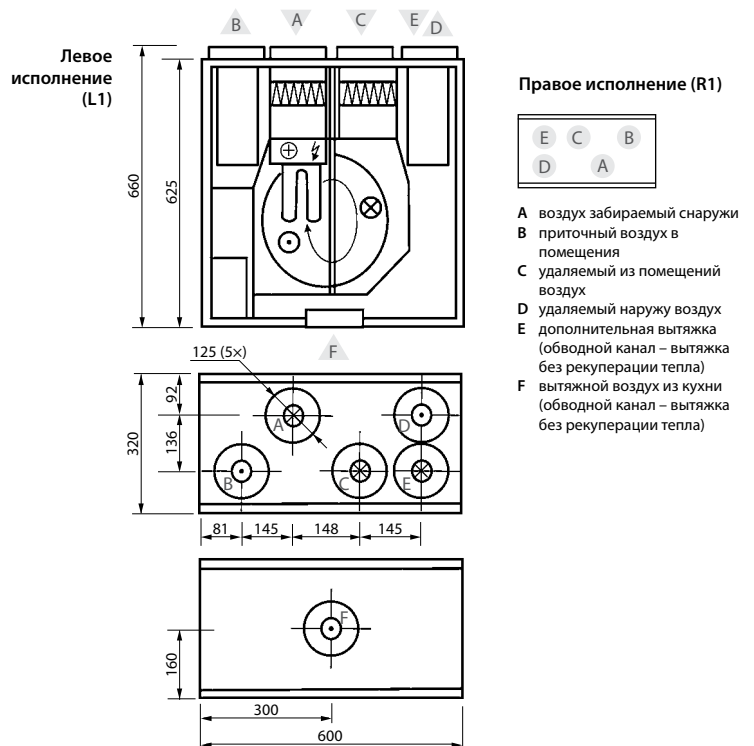

Domekt R 250 F

(Domekt REGO 250P)

Максимальная производительность установки, м ³ /ч	290
Толщина стенок, мм	25
Масса, кг	41
Питание, В	1~230
Максимальная сила тока, А	HE 6,3 / HW 2,3
Температурная энергоэффективность, %	80
Номинальный воздушный поток, м ³ /с	0,056
Номинальный перепад давления, Па	50
SFP, Вт/(м ³ /ч)	0,47
Размеры фильтров В×Н×L, мм	278×258×46-M5
Потребляемая мощность вентилятора относительно скорости потока, Вт	44
Потребляемая мощность вентилятора при максимальном расходе, Вт	98
Мощность электр. нагревателя, кВт / Δt, °C	1,0 / 13,7
Пульт управления	KOMFOVENT C4 / C4.1



Установка на фото может различаться с фактически производимым оборудованием

Температурная эффективность

	Зима					Лето	
Наружная температура, °C	-40	-23	-15	-10	-5	0	30
После теплоутилизатора*, °C	8	10,7	12,7	14	15,2	16,5	24

* в помещении +22°C, 20% RH

Акустические характеристики

A-взвешенный уровень звуковой мощности L_{WA}, дБ (A) при эталонной скорости потока

Снаружи	61
В помещение	70
Из помещения	62
Наружу	70
Корпус	53

A-взвешенный уровень звукового давления L_{PA}, дБ (A), изолированное помещение – 10 м², расстояние от корпуса – 3 м.

К внешней среде	42
-----------------	----

Канальный водяной нагреватель (DH)**

	Зима			
Температура воды вход/выход, °C	90/70	80/60	70/50	60/40
Мощность, кВт	1,1	1,1	1,1	1,1
Расход воды, дм ³ /ч	49	48	48	48
Гидр. потери давления, кПа	1	1	1	1
Температура вход/выход, °C	10,7/22			
Максимальная мощность, кВт	2,8	2,3	1,7	1,2
Подключение, "	½			
Габариты, мм	335×295×270			
Тип канального водяного нагревателя	DH-160			

** опция

Производительность

Установка стандартной комплектации

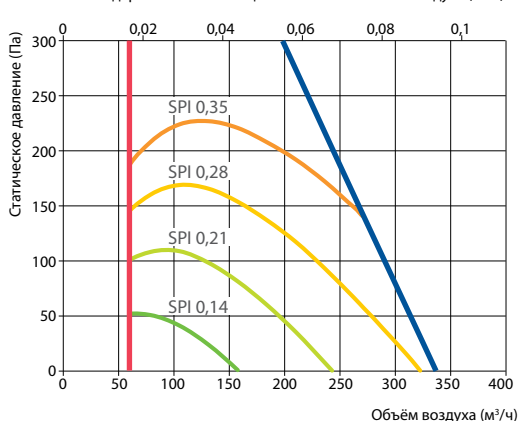

Температурная эффективность

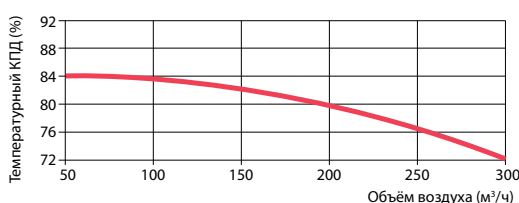

Снаружи и в помещениях ΔT=20°C

Правое исполнение (R2)

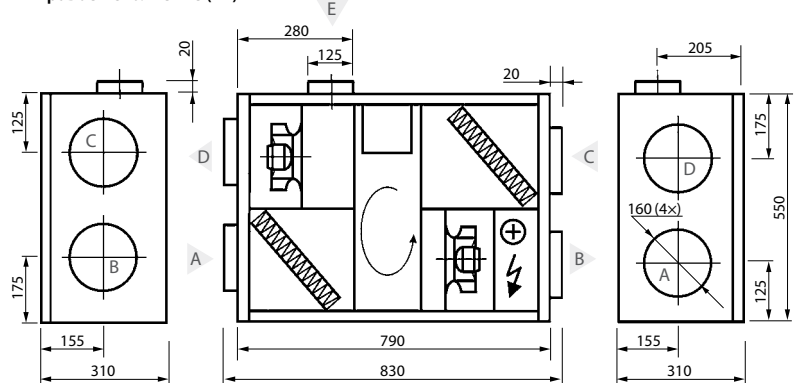

Левое исполнение (L2)



- A воздух забираемый снаружи
- B приточный воздух в помещения
- C удаляемый из помещений воздух
- D удаляемый наружу воздух
- E Дополнительная вытяжка (обводной канал – вытяжка без рекуперации тепла)

Domekt R 400 V

(Domekt REGO 400V)

Максимальная производительность установки, м³/ч	300
Толщина стенок, мм	25
Масса, кг	42
Питание, В	1~ 230
Максимальная сила тока, А	HE 5,5 / HW 1,5
Температурная энергоэффективность, %	87
Номинальный воздушный поток, м³/с	0,06
Номинальный перепад давления, Па	50
SFP, Вт/(м³/ч)	0,26
Размеры фильтров ВxHxL, мм	450x210x46-M5
Потребляемая мощность вентилятора относительно скорости потока, Вт	23
Потребляемая мощность вентилятора при максимальном расходе, Вт	63
Мощность электр. нагревателя, кВт / Δt, °C	1,0 / 13,2
Пульт управления	KOMFOVENT C4 / C4.1



Установка на фото может различаться с фактически производимым оборудованием

Акустические характеристики

А-взвешенный уровень звуковой мощности L_{WA} , дБ (А) при эталонной скорости потока

Снаружи	52
В помещении	65
Из помещения	50
Наружу	65
Корпус	37

А-взвешенный уровень звукового давления L_{PA} , дБ (А), изолированное помещение – 10 м², расстояние от корпуса – 3 м.

К внешней среде	27
-----------------	----

Температурная эффективность

Наружная температура, °C	Зима					Лето	
	-40	-23	-15	-10	-5	0	30
После теплоутилизатора*, °C	12,3	15	16,2	17	17,8	18,6	23,2

* в помещении +22°C, 20% RH

Канальный водяной нагреватель (DH)**

Температура воды вход/выход, °C	Зима			
	90/70	80/60	70/50	60/40
Мощность, кВт	0,7	0,7	0,7	0,7
Расход воды, дм³/ч	31	31	31	31
Гидр. потери давления, кПа	1	1	1	1
Температура вход/выход, °C	15/22			
Максимальная мощность, кВт	2,2	1,7	1,3	0,9
Подключение, "	½			
Габариты, мм	335x295x270			
Тип канального водяного нагревателя	DH-160			

** опция

Производительность

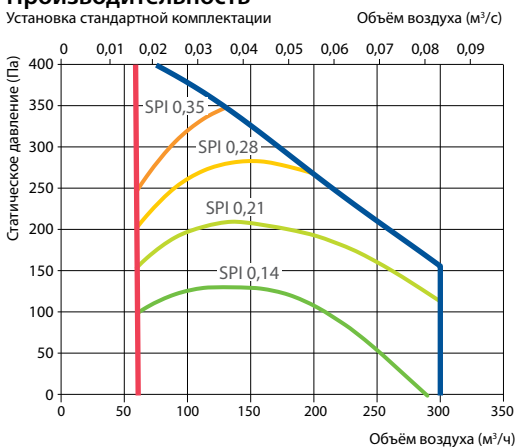

Температурная эффективность

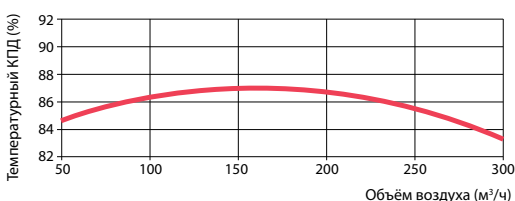

Снаружи и в помещениях ΔT=20°C

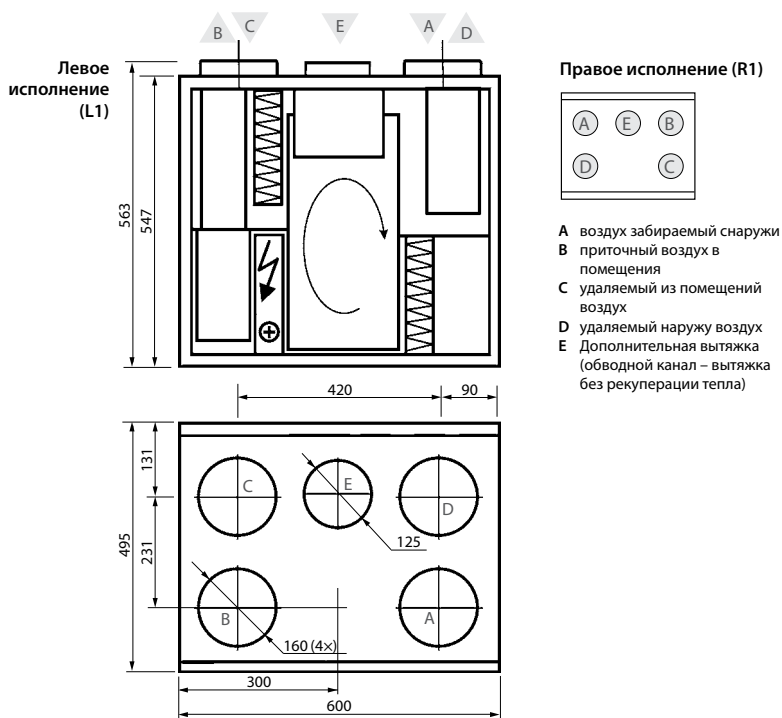

Domekt R 400 H

(Kompakt REGO 400H)

Максимальная производительность установки, м ³ /ч	420
Толщина стенок, мм	50
Масса, кг	48
Питание, В	1~ 230
Максимальная сила тока, А	HE 6,6 / HW 2
Температурная энергоэффективность, %	85
Номинальный воздушный поток, м ³ /с	0,08
Номинальный перепад давления, Па	50
SFP, Вт/(м ³ /ч)	0,31
Размеры фильтров В×Н×L, мм	410×200×46-M5
Потребляемая мощность вентилятора относительно скорости потока, Вт	42
Потребляемая мощность вентилятора при максимальном расходе, Вт	102
Мощность электр. нагревателя, кВт / Δt, °C	1,0 / 9,5
Пульт управления	KOMFOVENT CS.1

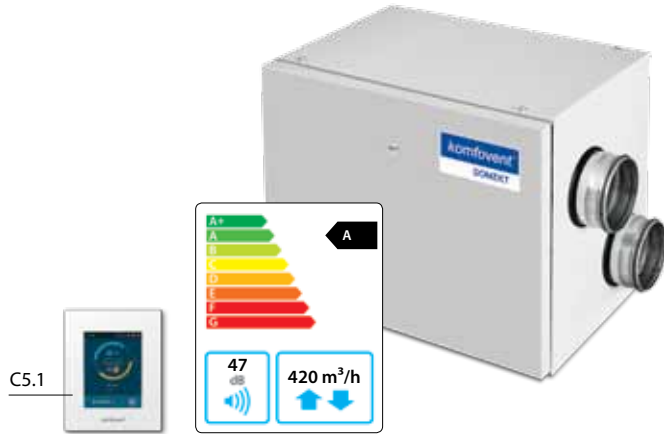

Установка на фото может различаться с фактически производимым оборудованием

Температурная эффективность

	Зима					Лето	
Наружная температура, °C	-40	-23	-15	-10	-5	0	30
После теплоутилизатора*, °C	10,5	13,6	15,1	16,1	17	17,9	23,5

* в помещении +22°C, 20% RH

Акустические характеристики

A-взвешенный уровень звуковой мощности L_{WA}, дБ (A) при эталонной скорости потока

Снаружи	58
В помещение	67
Из помещения	59
Наружу	67
Корпус	47

A-взвешенный уровень звукового давления L_{PA}, дБ (A), изолированное помещение – 10 м², расстояние от корпуса – 3 м.

К внешней среде	36
-----------------	----

Канальный водяной нагреватель (DH)**

	Зима			
Температура воды вход/выход, °C	90/70	80/60	70/50	60/40
Мощность, кВт	1,2	1,2	1,2	1,2
Расход воды, дм ³ /ч	52	52	52	52
Гидр. потери давления, кПа	1	1	1	1
Температура вход/выход, °C	13,6/22			
Максимальная мощность, кВт	4,4	3,5	2,5	1,6
Подключение, "	½			
Габариты, мм	335×295×270			
Тип канального водяного нагревателя	DH-160			

** опция

Производительность

Установка стандартной комплектации

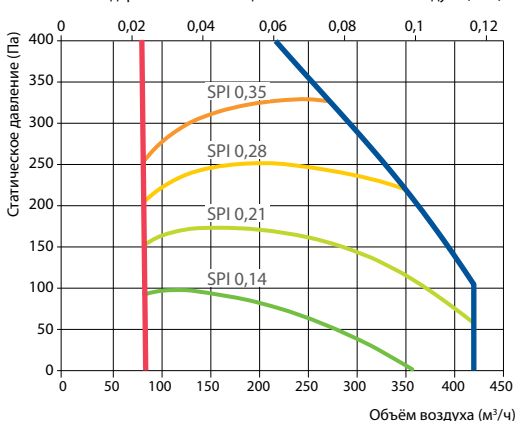

Температурная эффективность

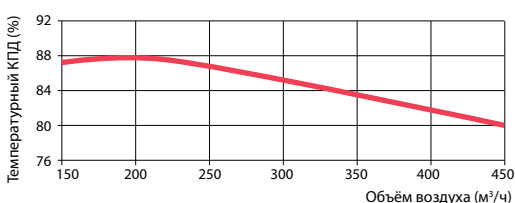

Снаружи и в помещениях ΔT=20°C

Правое исполнение (R1)

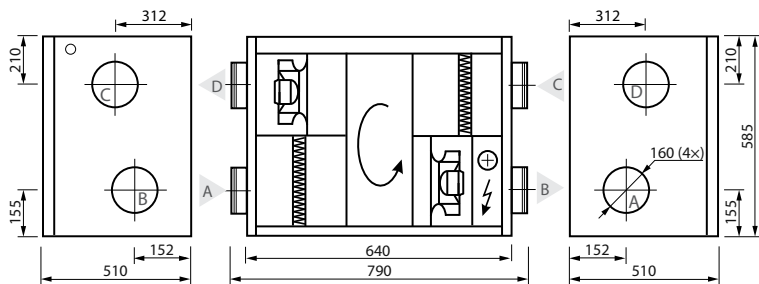

Левое исполнение (L1)



- A воздух забираемый снаружи
- B приточный воздух в помещения
- C удаляемый из помещений воздух
- D удаляемый наружу воздух
- E Дополнительная вытяжка (обводной канал – вытяжка без рекуперации тепла)

Domekt R 400 F

(Domekt REGO 400P)

Максимальная производительность установки, м³/ч	482
Толщина стенок, мм	25
Масса, кг	62
Питание, В	1~230
Максимальная сила тока, А	HE 7,3 / HW 3,3
Температурная энергоэффективность, %	82
Номинальный воздушный поток, м³/с	0,09
Номинальный перепад давления, Па	50
SFP, Вт/(м³/ч)	0,43
Размеры фильтров ВxHxL, мм	278x258x46-M5
Потребляемая мощность вентилятора относительно скорости потока, Вт	69
Потребляемая мощность вентилятора при максимальном расходе, Вт	166
Мощность электр. нагревателя, кВт / Δt, °C	1,0 / 8,2
Пульт управления	KOMFOVENT C4 / C4.1

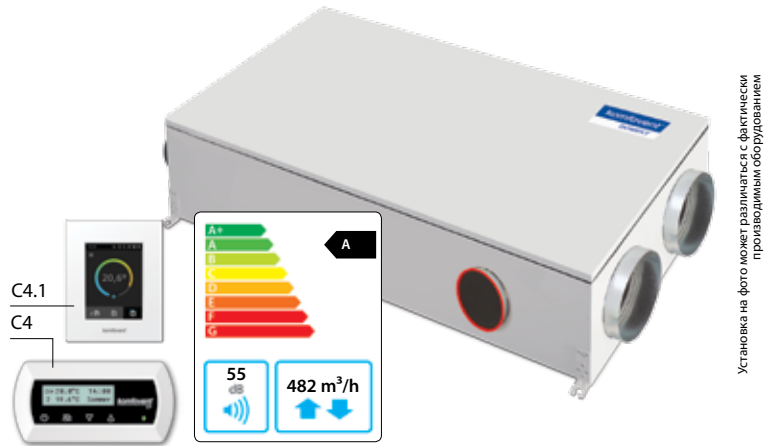

Установка на фото может различаться с фактически производимым оборудованием

Температурная эффективность

	Зима						Лето
Наружная температура, °C	-40	-23	-15	-10	-5	0	30
После теплоутилизатора*, °C	8,2	12,5	14,2	15,3	16,3	17,4	23,7

* в помещении +22°C, 20% RH

Акустические характеристики

А-взвешенный уровень звуковой мощности L_{WA} , дБ (А) при эталонной скорости потока

Снаружи	62
В помещении	71
Из помещения	63
Наружу	71
Корпус	55

А-взвешенный уровень звукового давления L_{pA} , дБ (А), изолированное помещение – 10 м², расстояние от корпуса – 3 м.

К внешней среде	44
-----------------	----

Канальный водяной нагреватель (DH)**

	Зима			
Температура воды вход/выход, °C	90/70	80/60	70/50	60/40
Мощность, кВт	1,7	1,7	1,7	1,7
Расход воды, дм³/ч	74	73	73	73
Гидр. потери давления, кПа	1	1	1	1
Температура вход/выход, °C	11,7/22			
Максимальная мощность, кВт	4,5	3,7	2,9	2,0
Подключение, "	½			
Габариты, мм	360x320x270			
Тип канального водяного нагревателя	DH-200			

** опция

Производительность

Установка стандартной комплектации

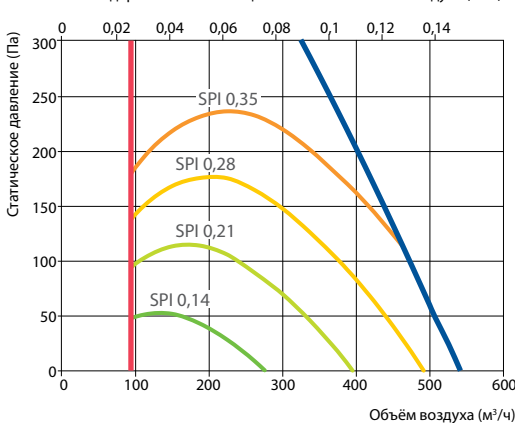

Температурная эффективность

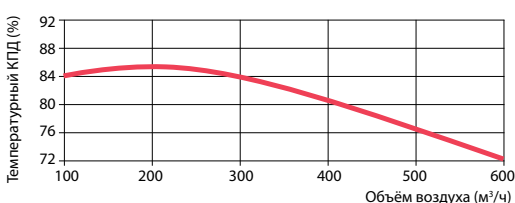

Снаружи и в помещениях ΔT=20°C

Правое исполнение (R1)

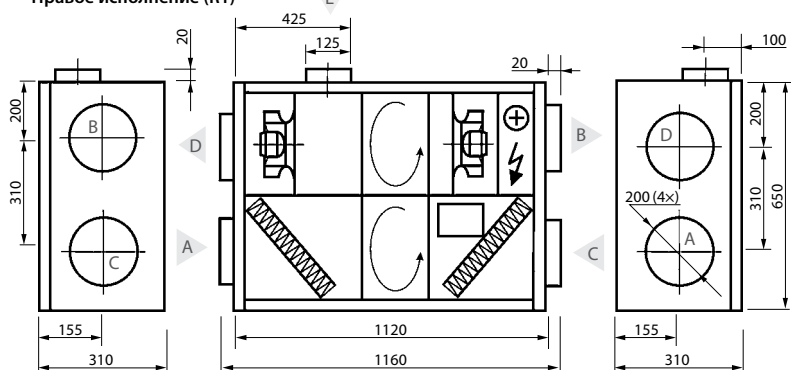

Левое исполнение (L1)

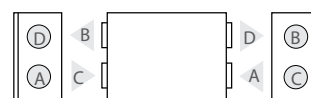

- A воздух забираемый снаружи
- B приточный воздух в помещении
- C удаляемый из помещений воздух
- D удаляемый наружу воздух
- E Дополнительная вытяжка (обводной канал – вытяжка без рекуперации тепла)

Domekt R 450 V

(Domekt REGO 450V)

Максимальная производительность установки, м ³ /ч	485
Толщина стенок, мм	45
Масса, кг	46
Питание, В	1~230
Максимальная сила тока, А	HE 7,2 / HW 3,2
Температурная энергоэффективность, %	85
Номинальный воздушный поток, м ³ /с	0,09
Номинальный перепад давления, Па	50
SFP, Вт/(м ³ /ч)	0,43
Размеры фильтров В×Н×L, мм	470×240×46-M5
Потребляемая мощность вентилятора относительно скорости потока, Вт	69
Потребляемая мощность вентилятора при максимальном расходе, Вт	170
Мощность электр. нагревателя, кВт / Δt, °C	1,0 / 8,2
Пульт управления	KOMFOVENT C4 / C4.1



Температурная эффективность

	Зима					Лето	
Наружная температура, °C	-40	-23	-15	-10	-5	0	30
После теплоутилизатора*, °C	11,3	14,2	15,6	16,4	17,3	18,2	23,4

* в помещении +22°C, 20% RH

Акустические характеристики

A-взвешенный уровень звуковой мощности L_{WA}, дБ (A) при эталонной скорости потока

Снаружи	58
В помещение	71
Из помещения	55
Наружу	71
Корпус	39

A-взвешенный уровень звукового давления L_{PA}, дБ (A), изолированное помещение – 10 м², расстояние от корпуса – 3 м.

К внешней среде	29
-----------------	----

Канальный водяной нагреватель (DH)**

	Зима			
Температура воды вход/выход, °C	90/70	80/60	70/50	60/40
Мощность, кВт	1,3	1,3	1,3	1,3
Расход воды, дм ³ /ч	56	56	55	55
Гидр. потери давления, кПа	1	1	1	1
Температура вход/выход, °C	14,2/22			
Максимальная мощность, кВт	3,6	2,9	2,2	1,5
Подключение, "	½			
Габариты, мм	335×295×270			
Тип канального водяного нагревателя	DH-160			

** опция

Производительность

Установка стандартной комплектации

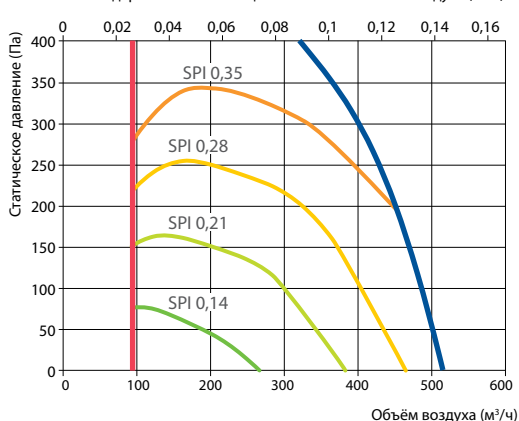

Температурная эффективность

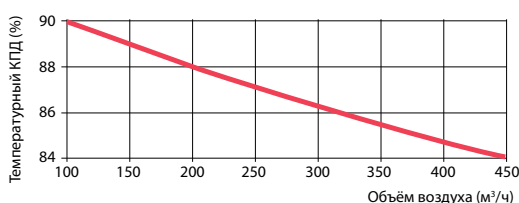

Снаружи и в помещениях ΔT=20°C

Левое

исполнение (L1)

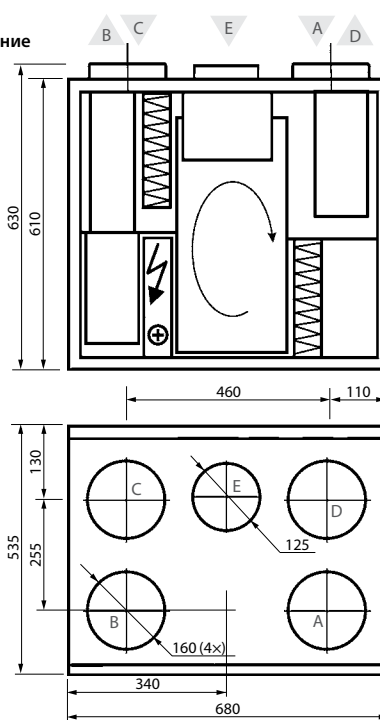

Правое исполнение (R1)

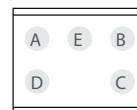

A воздух забираемый снаружи
 B приточный воздух в помещения
 C удаляемый из помещений воздух
 D удаляемый наружу воздух
 E Дополнительная вытяжка (обводной канал – вытяжка без рекуперации тепла)

Domekt R 500 H

(Компакт REGO 500H)

Максимальная производительность установки, м³/ч	630
Толщина стенок, мм	50
Масса, кг	90
Питание, В	1~ 230
Максимальная сила тока, А	HE 7,6 / HW 3,3
Температурная энергоэффективность, %	85
Номинальный воздушный поток, м³/с	0,12
Номинальный перепад давления, Па	50
SFP, Вт/(м³/ч)	0,32
Размеры фильтров ВxHxL, мм	540x260x46-M5
Потребляемая мощность вентилятора относительно скорости потока, Вт	67
Потребляемая мощность вентилятора при максимальном расходе, Вт	155
Мощность электр. нагревателя, кВт / Δt, °C	1,0 / 6,3
Пульт управления	KOMFOVENT CS.1



Установка на фото может различаться с фактически производимым оборудованием

Температурная эффективность

	Зима					Лето	
Наружная температура, °C	-40	-23	-15	-10	-5	0	30
После теплоутилизатора*, °C	11,3	14,3	15,6	16,5	17,4	18,2	23,4

* в помещении +22°C, 20% RH

Акустические характеристики

A-взвешенный уровень звуковой мощности L_{WA}, дБ (A) при эталонной скорости потока

Снаружи	58
В помещении	67
Из помещения	58
Наружу	67
Корпус	46

A-взвешенный уровень звукового давления L_{PA}, дБ (A), изолированное помещение – 10 м², расстояние от корпуса – 3 м.

К внешней среде	35
-----------------	----

Канальный водяной нагреватель (DH)**

	Зима			
Температура воды вход/выход, °C	90/70	80/60	70/50	60/40
Мощность, кВт	1,6	1,6	1,6	1,6
Расход воды, дм³/ч	72	72	71	71
Гидр. потери давления, кПа	1	1	1	1
Температура вход/выход, °C	14,3/22			
Максимальная мощность, кВт	6,3	5	3,7	2,4
Подключение, "	½			
Габариты, мм	360x320x270			
Тип канального водяного нагревателя	DH-200			

** опция

Производительность

Установка стандартной комплектации

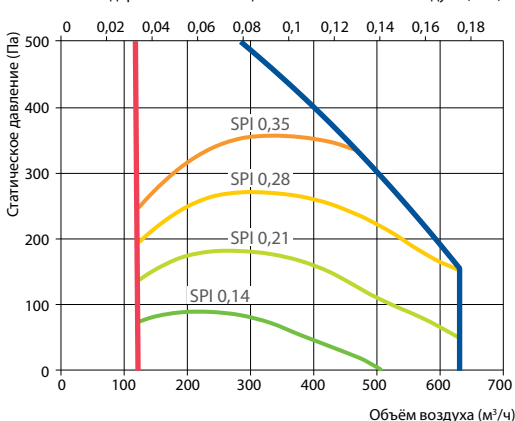

Температурная эффективность

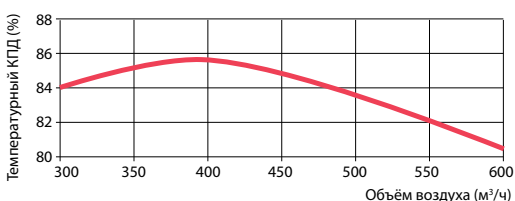

Снаружи и в помещениях ΔT=20°C

Правое исполнение (R1)

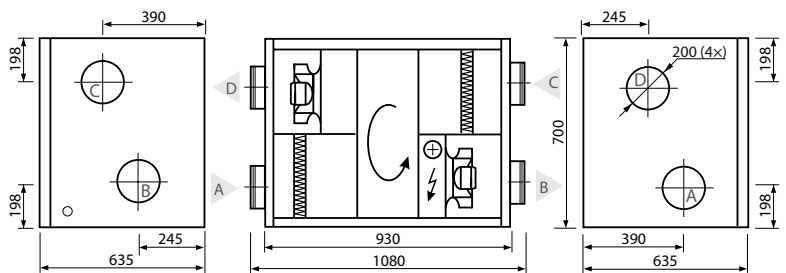

Левое исполнение (L1)



- A воздух забираемый снаружи
- B приточный воздух в помещения
- C удаляемый из помещений воздух
- D удаляемый наружу воздух

Domekt R 500 V

(Kompakt REGO 500V)

Максимальная производительность установки, м ³ /ч	630
Толщина стенок, мм	50
Масса, кг	140
Питание, В	1~230
Максимальная сила тока, А	HE 7,6 / HW 3,3
Температурная энергоэффективность, %	85
Номинальный воздушный поток, м ³ /с	0,12
Номинальный перепад давления, Па	50
SFP, Вт/(м ³ /ч)	0,28
Размеры фильтров В×Н×L, мм	540×260×46-M5
Потребляемая мощность вентилятора относительно скорости потока, Вт	57
Потребляемая мощность вентилятора при максимальном расходе, Вт	125
Мощность электр. нагревателя, кВт / Δt, °C	1,0 / 6,3
Пульт управления	KOMFOVENT CS.1



Установка на фото может различаться с фактически производимым оборудованием

Температурная эффективность

	Зима					Лето	
Наружная температура, °C	-40	-23	-15	-10	-5	0	30
После теплоутилизатора*, °C	11,3	14,3	15,6	16,5	17,4	18,2	23,4

* в помещении +22°C, 20% RH

Акустические характеристики

A-взвешенный уровень звуковой мощности L_{WA}, дБ (A) при эталонной скорости потока

Снаружи	54
В помещение	62
Из помещения	52
Наружу	62
Корпус	42

A-взвешенный уровень звукового давления L_{PA}, дБ (A), изолированное помещение – 10 м², расстояние от корпуса – 3 м.

К внешней среде	31
-----------------	----

Канальный водяной нагреватель (DH)**

	Зима			
Температура воды вход/выход, °C	90/70	80/60	70/50	60/40
Мощность, кВт	1,6	1,6	1,6	1,6
Расход воды, дм ³ /ч	72	72	71	71
Гидр. потери давления, кПа	1	1	1	1
Температура вход/выход, °C	14,3/22			
Максимальная мощность, кВт	6,3	5	3,7	2,4
Подключение, "	1/2			
Габариты, мм	420×380×270			
Тип канального водяного нагревателя	DH-250			

** опция

Производительность

Установка стандартной комплектации Объем воздуха (м³/с)

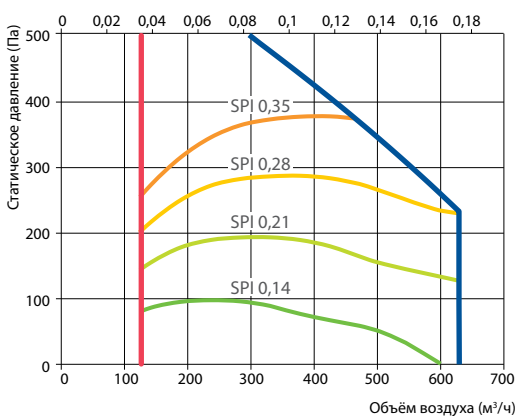

Температурная эффективность

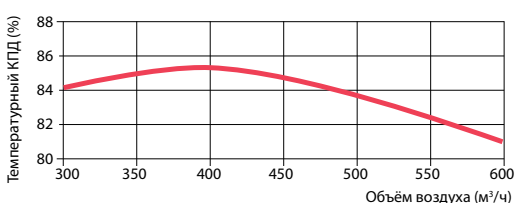

Снаружи и в помещениях ΔT=20°C

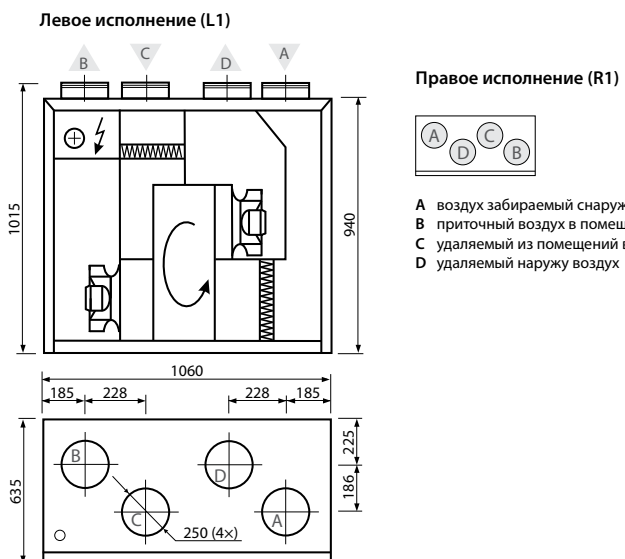

Правое исполнение (R1)

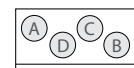

- A воздух забираемый снаружи
- B приточный воздух в помещения
- C удаляемый из помещений воздух
- D удаляемый наружу воздух

Domekt R 500 U

(Компакт REGO 500U)

Domekt R 500 UV данные

Максимальная производительность установки, м³/ч	630
Толщина стенок, мм	50
Масса, кг	110
Питание, В	1~ 230
Максимальная сила тока, А	HE 7,6 / HW 3,3
Температурная энергоэффективность, %	85
Номинальный воздушный поток, м³/с	0,12
Номинальный перепад давления, Па	50
SFP, Вт/(м³/ч)	0,28
Размеры фильтров ВxHxL, мм	545x300x46-M5
Потребляемая мощность вентилятора относительно скорости потока, Вт	57
Потребляемая мощность вентилятора при максимальном расходе, Вт	145
Мощность электр. нагревателя, кВт / Δt, °C	1,0 / 6,3
Пульт управления	KOMFOVENT C5.1



Установка на фото может различаться с фактически производимым оборудованием

Акустические характеристики

А-взвешенный уровень звуковой мощности L_{WA} , дБ (А) при эталонной скорости потока

Снаружи	52
В помещении	65
Из помещения	57
Наружу	60
Корпус	44

А-взвешенный уровень звукового давления L_{PA} , дБ (А), изолированное помещение – 10 м², расстояние от корпуса – 3 м.

К внешней среде	33
-----------------	----

Производительность

Установка стандартной комплектации, с электрическим нагревателем

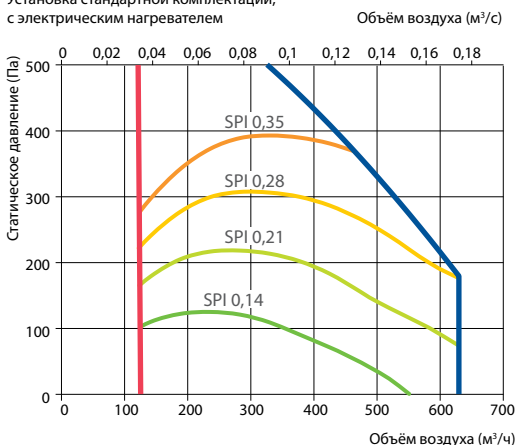

Температурная эффективность

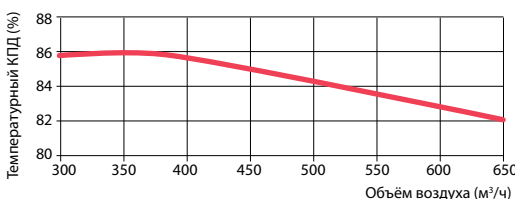

Снаружи и в помещениях ΔT=20°C

Температурная эффективность

Наружная температура, °C	Зима					Лето	
	-40	-23	-15	-10	-5	0	30
После теплоутилизатора*, °C	11,2	14,3	15,6	16,5	17,4	18,2	23,4

* в помещении +22°C, 20% RH

Нагреватель-охладитель вода-воздух (HCW)

Температура воды вход/выход, °C	Зима				Лето
	90/70	80/60	70/50	60/40	7/12
Мощность, кВт	1,6	1,6	1,6	1,6	2,3
Расход воды, дм³/ч	72	72	71	71	391
Гидр. потери давления, кПа	1,2	1,2	1,3	1,3	33
Температура вход/выход, °C	14,3/22				23,4/18
Максимальная мощность, кВт	6,2	5	3,8	2,7	2,3
Подключение, "					½

Правое исполнение (R1)

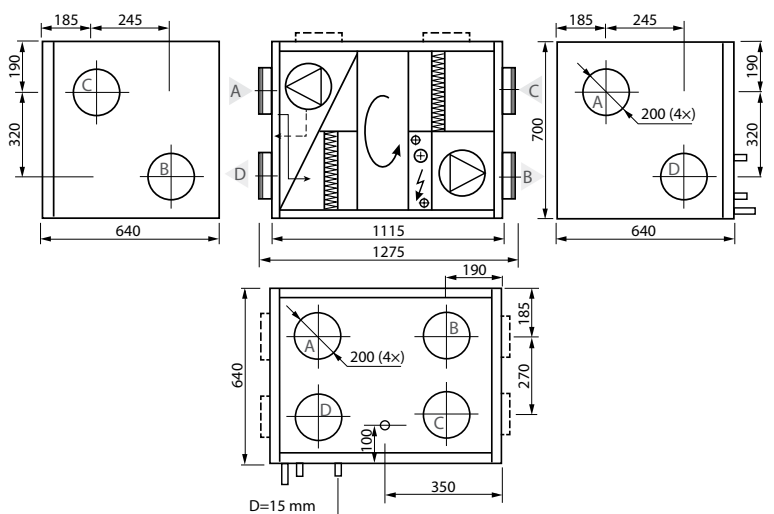

Левое исполнение (L1)

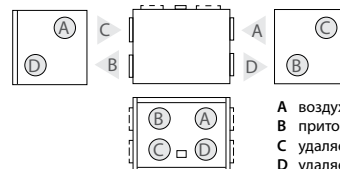

- A воздух забираемый снаружи
- B приточный воздух в помещения
- C удаляемый из помещений воздух
- D удаляемый наружу воздух

Domekt R 600 H

(Domekt REGO 600H)

Максимальная производительность установки, м ³ /ч	551
Толщина стенок, мм	45
Масса, кг	90
Питание, В	1~230
Максимальная сила тока, А	HE 7,3 / HW 3,3
Температурная энергоэффективность, %	85
Номинальный воздушный поток, м ³ /с	0,11
Номинальный перепад давления, Па	50
SFP, Вт/(м ³ /ч)	0,42
Размеры фильтров В×Н×L, мм	475×235×46-M5
Потребляемая мощность вентилятора относительно скорости потока, Вт	77
Потребляемая мощность вентилятора при максимальном расходе, Вт	174
Мощность электр. нагревателя, кВт / Δt, °C	1,0 / 7,2
Пульт управления	KOMFOVENT C4 / C4.1

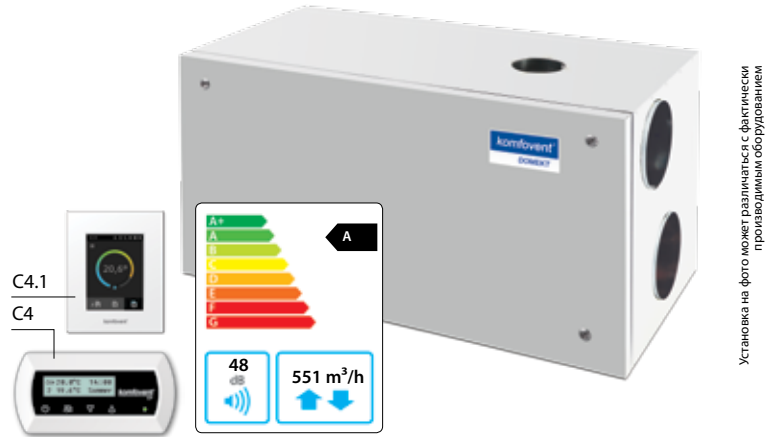

Установка на фото может различаться с фактически производимым оборудованием

Акустические характеристики

A-взвешенный уровень звуковой мощности L_{WA} , дБ (A) при эталонной скорости потока

Снаружи	59
В помещение	68
Из помещения	57
Наружу	68
Корпус	48

A-взвешенный уровень звукового давления L_{PA} , дБ (A), изолированное помещение – 10 м², расстояние от корпуса – 3 м.

К внешней среде	37
-----------------	----

Температурная эффективность

Наружная температура, °C	Зима					Лето	
	-40	-23	-15	-10	-5	0	30
После теплоутилизатора*, °C	10,5	13,6	15,1	16	17	17,9	23,5

* в помещении +22°C, 20% RH

Канальный водяной нагреватель (DH)**

Температура воды вход/выход, °C	Зима			
	90/70	80/60	70/50	60/40
Мощность, кВт	1,6	1,6	1,6	1,6
Расход воды, дм ³ /ч	69	68	68	68
Гидр. потери давления, кПа	1	1	1	1
Температура вход/выход, °C	13,6/22			
Максимальная мощность, кВт	4,6	3,2	2,8	2
Подключение, "	1/2			
Габариты, мм	360×320×270			
Тип канального водяного нагревателя	DH-200			

** опция

Производительность

Установка стандартной комплектации

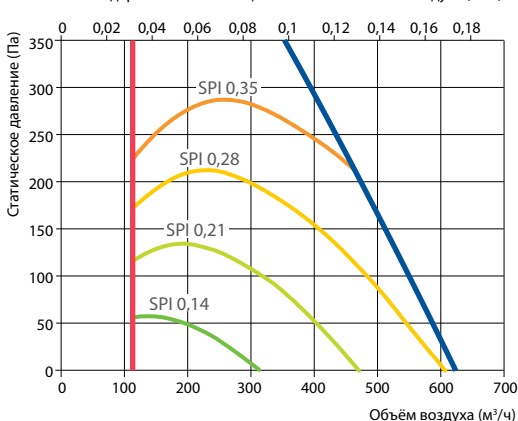

Температурная эффективность

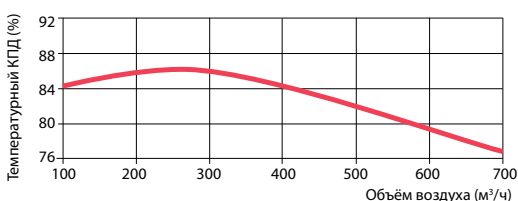

Снаружи и в помещениях ΔT=20°C

Правое исполнение (R1)

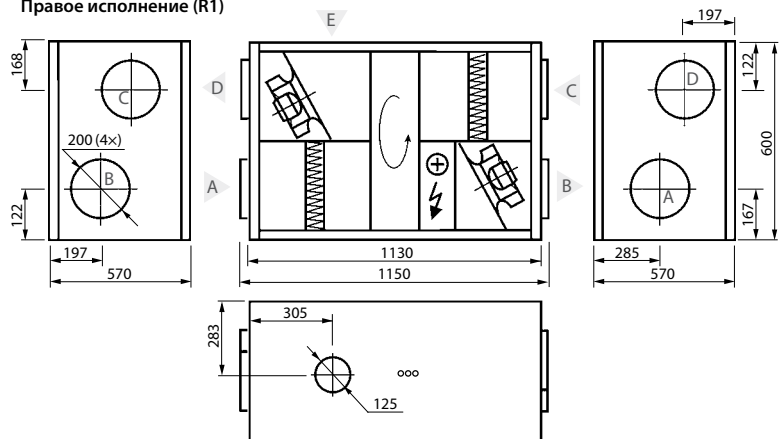

Левое исполнение (L1)



- A воздух забираемый снаружи
- B приточный воздух в помещения
- C удаляемый из помещений воздух
- D удаляемый наружу воздух
- E Дополнительная вытяжка (обводной канал – вытяжка без рекуперации тепла)

Domekt R 700 V

(Kompakt REGO 700V)

Максимальная производительность установки, м³/ч	773
Толщина стенок, мм	50
Масса, кг	140
Питание, В	1~230
Максимальная сила тока, А	HE 12 / HW 3,3
Температурная энергоэффективность, %	84
Номинальный воздушный поток, м³/с	0,15
Номинальный перепад давления, Па	50
SFP, Вт/(м³/ч)	0,32
Размеры фильтров ВxHxL, мм	540x260x46-M5
Потребляемая мощность вентилятора относительно скорости потока, Вт	83
Потребляемая мощность вентилятора при максимальном расходе, Вт	180
Мощность электр. нагревателя, кВт / Δt, °C	2 / 10,3
Пульт управления	KOMFOVENT C5.1



Установка на фото может различаться с фактически производимым оборудованием

Температурная эффективность

	Зима					Лето	
Наружная температура, °C	-40	-23	-15	-10	-5	0	30
После теплоутилизатора*, °C	10,1	13,3	14,9	15,8	16,8	17,8	23,5

* в помещении +22°C, 20% RH

Акустические характеристики

А-взвешенный уровень звуковой мощности L_{WA} , дБ (А) при эталонной скорости потока

Снаружи	55
В помещении	64
Из помещения	53
Наружу	64
Корпус	44

А-взвешенный уровень звукового давления L_{PA} , дБ (А), изолированное помещение – 10 м², расстояние от корпуса – 3 м.

К внешней среде	33
-----------------	----

Канальный водяной нагреватель (DH)**

	Зима			
Температура воды вход/выход, °C	90/70	80/60	70/50	60/40
Мощность, кВт	2,3	2,3	2,3	2,3
Расход воды, дм³/ч	100	99	99	98
Гидр. потери давления, кПа	1	1	1	1
Температура вход/выход, °C	13,3/22			
Максимальная мощность, кВт	7,2	5,9	4,5	3,2
Подключение, "	½			
Габариты, мм	420x380x270			
Тип канального водяного нагревателя	DH-250			

** опция

Производительность

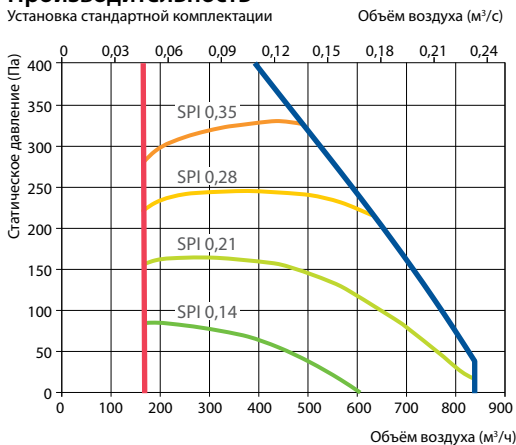

Температурная эффективность

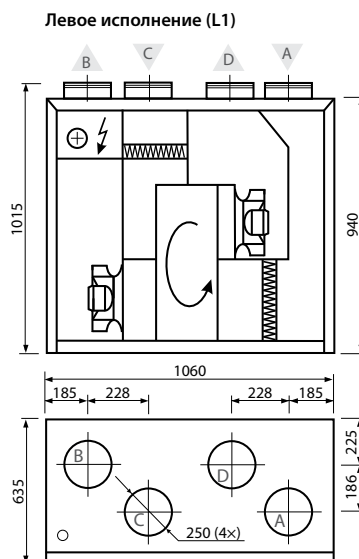
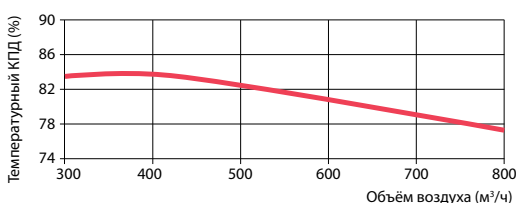

Правое исполнение (R1)

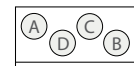

- A воздух забираемый снаружи
- B приточный воздух в помещения
- C удаляемый из помещений воздух
- D удаляемый наружу воздух

Domekt R 700 H

(Kompakt REGO 700H)

Максимальная производительность установки, м ³ /ч	719
Толщина стенок, мм	50
Масса, кг	90
Питание, В	1~230
Максимальная сила тока, А	HE 12 / HW 3,3
Температурная энергоэффективность, %	85
Номинальный воздушный поток, м ³ /с	0,14
Номинальный перепад давления, Па	50
SFP, Вт/(м ³ /ч)	0,35
Размеры фильтров В×Н×L, мм	540×260×46-M5
Потребляемая мощность вентилятора относительно скорости потока, Вт	85
Потребляемая мощность вентилятора при максимальном расходе, Вт	180
Мощность электр. нагревателя, кВт / Δt, °C	2 / 11
Пульт управления	KOMFOVENT C5.1



Установка на фото может различаться с фактически производимым оборудованием

Акустические характеристики

A-взвешенный уровень звуковой мощности L_{WA} , дБ (A) при эталонной скорости потока

Снаружи	59
В помещение	68
Из помещения	60
Наружу	68
Корпус	48

A-взвешенный уровень звукового давления L_{PA} , дБ (A), изолированное помещение – 10 м², расстояние от корпуса – 3 м.

К внешней среде	36
-----------------	----

Температурная эффективность

	Зима					Лето	
Наружная температура, °C	-40	-23	-15	-10	-5	0	30
После теплоутилизатора*, °C	10,5	13,7	15,2	16,1	17	17,9	23,5

* в помещении +22°C, 20% RH

Канальный водяной нагреватель (DH)**

	Зима			
Температура воды вход/выход, °C	90/70	80/60	70/50	60/40
Мощность, кВт	2	2	2	2
Расход воды, дм ³ /ч	88	88	88	87
Гидр. потери давления, кПа	1	1	1	1
Температура вход/выход, °C	13,7/22			
Максимальная мощность, кВт	6,7	5,4	4,2	2,9
Подключение, "	1/2			
Габариты, мм	420×380×270			
Тип канального водяного нагревателя	DH-250			

** опция

Производительность

Установка стандартной комплектации

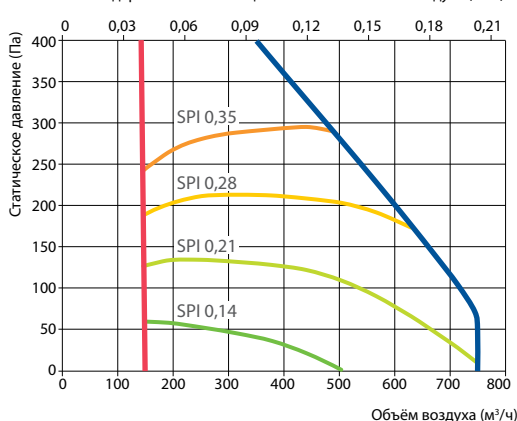

Температурная эффективность

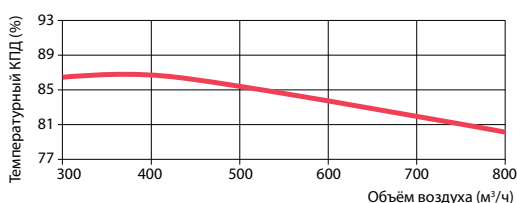

Снаружи и в помещениях ΔT=20°C

Правое исполнение (R1)

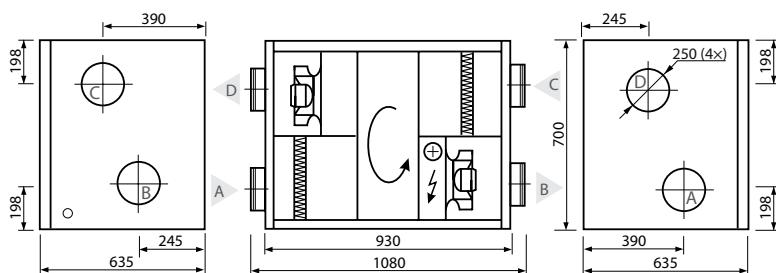

Левое исполнение (L1)



- A воздух забираемый снаружи
- B приточный воздух в помещения
- C удаляемый из помещений воздух
- D удаляемый наружу воздух

Domekt R 700 F

(Kompakt REGO 700P)

Максимальная производительность установки, м³/ч	713
Толщина стенок, мм	50
Масса, кг	104
Питание, В	1~230
Максимальная сила тока, А	HE 12 / HW 3,3
Температурная энергоэффективность, %	83
Номинальный воздушный поток, м³/с	0,14
Номинальный перепад давления, Па	50
SFP, Вт/(м³/ч)	0,33
Размеры фильтров ВxHxL, мм	320x360x46-M5
Потребляемая мощность вентилятора относительно скорости потока, Вт	79
Потребляемая мощность вентилятора при максимальном расходе, Вт	176
Мощность электр. нагревателя, кВт / Δt, °C	2 / 11,1
Пульт управления	KOMFOVENT C5.1

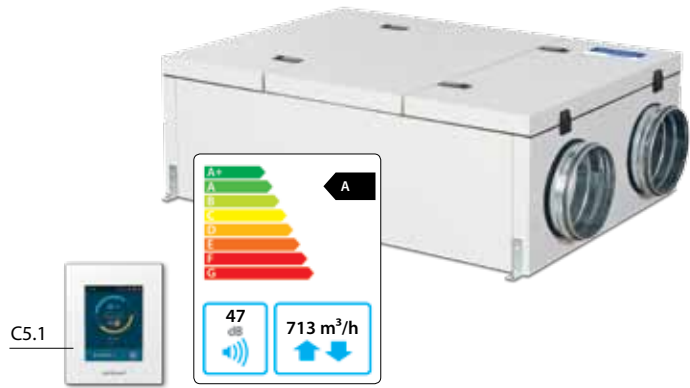

Установка на фото может различаться с фактически производимым оборудованием

Акустические характеристики

А-взвешенный уровень звуковой мощности L_{WA} , дБ (А) при эталонной скорости потока

Снаружи	54
В помещении	67
Из помещения	53
Наружу	67
Корпус	47

А-взвешенный уровень звукового давления L_{PA} , дБ (А), изолированное помещение – 10 м², расстояние от корпуса – 3 м.

К внешней среде	36
-----------------	----

Температурная эффективность

Наружная температура, °C	Зима					Лето	
	-40	-23	-15	-10	-5	0	30
После теплоутилизатора*, °C	9,1	12,6	14,3	15,3	16,4	17,4	23,7

* в помещении +22°C, 20% RH

Канальный водяной нагреватель (DH)**

Температура воды вход/выход, °C	Зима			
	90/70	80/60	70/50	60/40
Мощность, кВт	2,3	2,3	2,3	2,3
Расход воды, дм³/ч	99	99	98	98
Гидр. потери давления, кПа	1	1	1	1
Температура вход/выход, °C	12,6/22			
Максимальная мощность, кВт	7	5,7	4,4	3,2
Подключение, "	½			
Габариты, мм	420x380x270			
Тип канального водяного нагревателя	DH-250			

** опция

Производительность

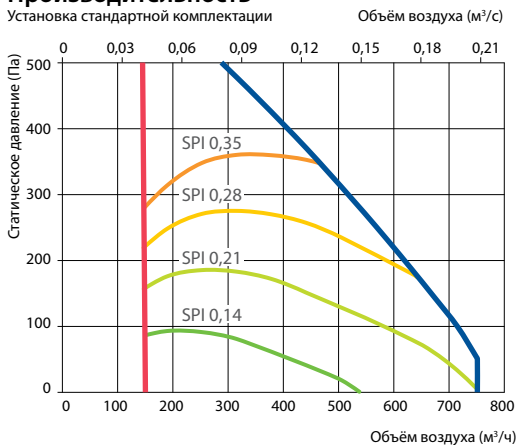

Температурная эффективность

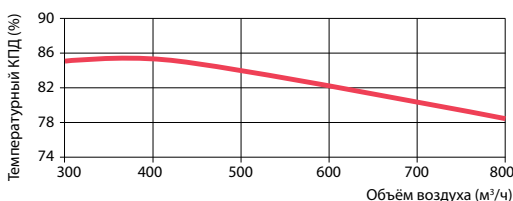

Левое исполнение (L1)

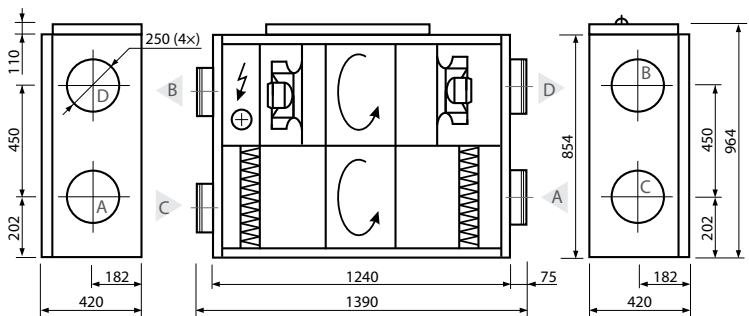

Правое исполнение (R1)

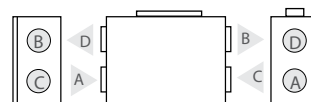

- A воздух забираемый снаружи
- B приточный воздух в помещения
- C удаляемый из помещений воздух
- D удаляемый наружу воздух

Domekt R 900 U/H/V

(Kompakt REGO 900U)

Domekt R 900 UV данные

Максимальная производительность установки, м ³ /ч	945
Толщина стенок, мм	50
Масса, кг	195
Питание, В	HE 3~400 / HW 1~230
Максимальная сила тока, А	HE 7,6 / HW 3,3
Температурная энергоэффективность, %	86
Номинальный воздушный поток, м ³ /с	0,18
Номинальный перепад давления, Па	50
SFP, Вт/(м ³ /ч)	0,27
Размеры фильтров В×Н×L, мм	800×400×46-M5
Потребляемая мощность вентилятора относительно скорости потока, Вт	86
Потребляемая мощность вентилятора при максимальном расходе, Вт	182
Мощность электр. нагревателя, кВт / Δt, °C	3 / 12,6
Пульт управления	KOMFOVENT C5.1

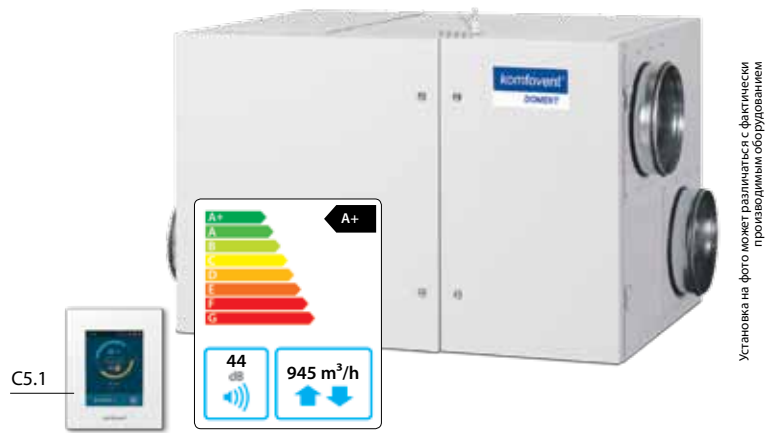

Установка на фото может различаться с фактически производимым оборудованием

Температурная эффективность

	Зима					Лето	
Наружная температура, °C	-40	-23	-15	-10	-5	0	30
После теплоутилизатора*, °C	11,7	14,6	15,9	16,7	17,5	18,4	23,3

* в помещении +22°C, 20% RH

Акустические характеристики

А-взвешенный уровень звуковой мощности L_{WA}, дБ (А) при эталонной скорости потока

Снаружи	53
В помещение	66
Из помещения	58
Наружу	61
Корпус	44

А-взвешенный уровень звукового давления L_{PA}, дБ (А), изолированное помещение – 10 м², расстояние от корпуса – 3 м.

К внешней среде	33
-----------------	----

Нагреватель-охладитель вода-воздух (HCW)

	Зима				Лето
Температура воды вход/выход, °C	90/70	80/60	70/50	60/40	7/12
Мощность, кВт	2,4	2,4	2,4	2,4	3,4
Расход воды, дм ³ /ч	104	103	103	102	583
Гидр. потери давления, кПа	1	1	1	1	6,0
Температура вход/выход, °C	14,6/22				23,3/18
Максимальная мощность, кВт	21,5	15,8	9,9	6,7	6,5
Подключение, "					½

Производительность

Установка стандартной комплектации, с электрическим нагревателем

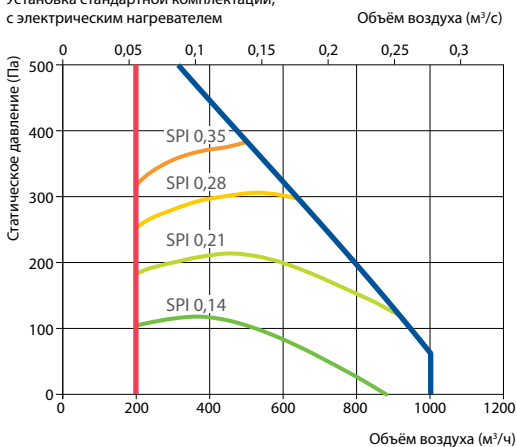

Температурная эффективность

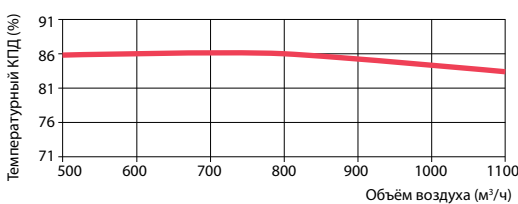

Снаружи и в помещениях ΔT=20°C

Правое исполнение (R1)

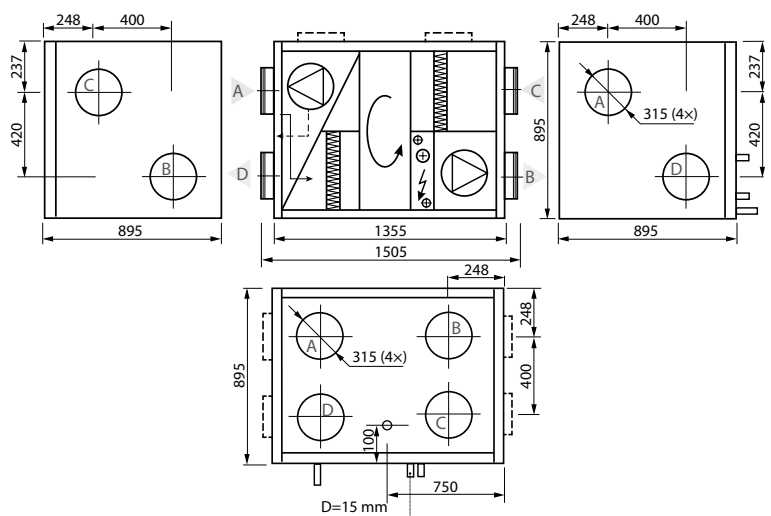

Левое исполнение (L1)

